



X801

КОМПЛЕКТ
GSM-СИГНАЛИЗАЦИИ

Скачано с

 [ТЕКключи.рф](http://TEKключи.рф)



САПО.425619.014РП

Комплект GSM сигнализации X800 X801

РУКОВОДСТВО ПОЛЬЗОВАТЕЛЯ

Телефон техподдержки:
8-800-250-53-33

Комплекты беспроводной GSM-сигнализации X800 и X801 на базе прибора «GSM РОЗЕТКА ВЕКТОР» предназначены для того, чтобы Вы могли самостоятельно оборудовать свой дом, офис, магазин, дачу современной системой охранно-пожарной сигнализации, которая при тревоге оповестит Вас на сотовый телефон.

Комплект X800 является охранным, имеющим в своём составе охранные датчики и сирену для оповещения о тревоге на объекте.

Комплект X801 является охранно-пожарным, имеющим в своём составе охранные датчики и датчик дыма со встроенной пожарной сиреной.

X800 (X801)

СОСТАВ

Наименование

X800

Количество на комплект

X801

Адресный радиоканальный прибор комплексной защиты помещений «GSM РОЗЕТКА ВЕКТОР»

1

1

Брелок управления радиоканальный «Б 4-Р»

2

2

Извещатель охранный оптико-электронный инфракрасный пассивный адресный радиоканальный «ОПТИМИСТ-Р»

3

3

Извещатель охранный магнитоконтактный адресный радиоканальный «ВС-СМК ВЕКТОР»

1

1

Извещатель пожарный дымовой оптико-электронный точечный адресно-аналоговый радиоканальный с функцией звукового оповещения ИП212-230Р «ДИП-230Р ВЕКТОР»

-

1

Оповещатель охранно-пожарный свето-звуковой адресный радиоканальный «ВОСХОД-Р-024»

1

-

Руководство пользователя

1

Скачано с

 **ТЕХКЛЮЧИ.РФ**

X800 (X801)

Следите, чтобы на GSM розетку и внутрь неё не попадала жидкость.

Не превышайте допустимую мощность GSM розетки 3,5 кВт.

Не используйте GSM розетку рядом со взрывоопасными веществами.

Не используйте GSM розетку там, где запрещено пользоваться мобильным телефоном.

Не используйте GSM розетку в медицинских учреждениях.

Не трясите и не роняйте GSM розетку.

Не подключайте к GSM розетке электроприборы с неисправной вилкой.

Не замыкайте контакты розетки.

Не разбирайте и не пытайтесь отремонтировать прибор самостоятельно. Обратитесь в сервисный центр.

Не прикасайтесь металлическими предметами или руками к гнезду розетки.

Храните GSM розетку с принадлежностями в месте, недоступном для детей.

МЕРЫ ПРЕДОСТОРОЖНОСТИ



$\geq 3,5$
кВт



Скачано с

 **ТЕХКЛЮЧИ.РФ**

X800 (X801)

Все радиоканальные устройства, поставляемые в комплекте (извещатели, оповещатель, брелоки), уже закреплены за GSM розеткой. При настройке Вам необходимо будет прописать в розетку только номера телефонов пользователей.

«**GSM РОЗЕТКА ВЕКТОР**» (далее – GSM розетка) в составе комплекта выполняет функции для обеспечения безопасности: защита охраняемого объекта от несанкционированного проникновения и от пожара, оповещение на объекте о тревожных событиях и отправка сообщений о событиях на телефоны пользователей. Так же розетка позволяет дистанционно и удалённо управлять электропитанием внешних устройств (далее – нагрузки).

Брелок «Б 4-Р» (далее брелок) предназначен для дистанционной постановки на охрану и снятия с охраны GSM розетки, включения и выключения реле розетки и работы в качестве «тревожной кнопки».

УСТРОЙСТВА

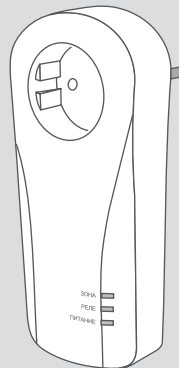

Х800 (Х801)

Извещатель охранный «**ОПТИМИСТ-Р**» (датчик движения) предназначен для обнаружения проникновения в охраняемое помещение путём регистрации движущегося объекта, являющегося источником инфракрасного (теплого) излучения и передачи извещений на GSM розетку.

Каждый радиоканальный извещатель имеет свой порядковый номер. Этот номер отображается в SMS при оповещении на телефоны пользователей.

Извещатели «ОПТИМИСТ-Р» имеют порядковые номера 1, 2, 3 и маркированы с обратной стороны корпуса.

Извещатель охранный «**ВС-СМК ВЕКТОР**» (датчик открытия) предназначен для обнаружения несанкционированного открывания дверей, окон и т.п. и передачи извещений на GSM розетку.

Извещатель «ВС-СМК ВЕКТОР» имеет порядковый номер 4, не маркируется.

УСТРОЙСТВА

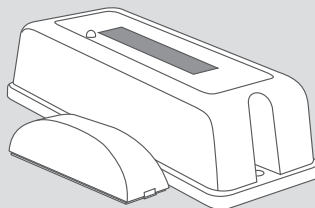
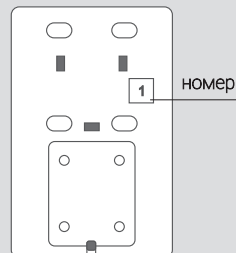
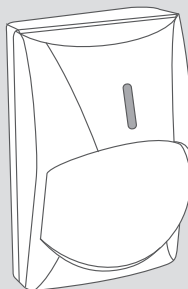

Х800 (Х801)

Извещатель пожарный дымовой «**ДИП-230Р ВЕКТОР**» (датчик дыма) предназначен для обнаружения продуктов горения (дыма) в охраняемом помещении и передачи извещений на GSM розетку.

Извещатель имеет встроенный звуковой сигнализатор для оповещения о пожаре (пожарная сирена).

Извещатель «ДИП-230Р ВЕКТОР» имеет порядковый номер 5, не маркируется.

Оповещатель «**ВОСХОД-Р-024**» (тревожная сирена) предназначен для оповещения о тревоге на охраняемом объекте

УСТРОЙСТВА

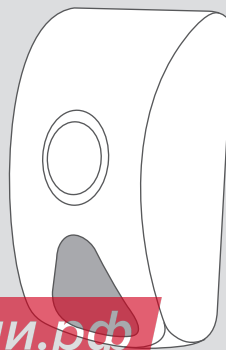
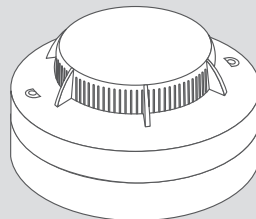

X800 (X801)

Купите новую SIM-карту (по возможности стандарта M2M) и впишите сюда ее номер:

Перед началом работы отключите запрос PIN-кода SIM-карты при помощи телефона GSM (см. руководство пользователя на телефон), и отключите все платные и дополнительные бесплатные услуги (особенно «Быстрый запуск»!).

ПОДГОТОВКА SIM-КАРТЫ

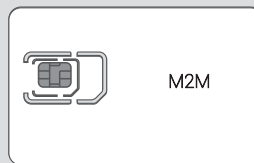

+	7										
---	---	--	--	--	--	--	--	--	--	--	--

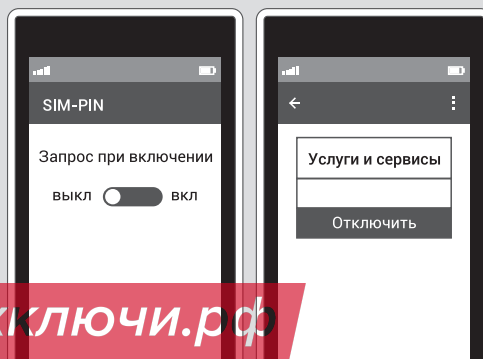

X800 (X801)

Убедитесь, что SIM-карта чистая (т.е. отсутствуют записи в телефонной книге и SMS).

Баланс SIM-карты должен быть положительным.

ПОДГОТОВКА SIM-КАРТЫ

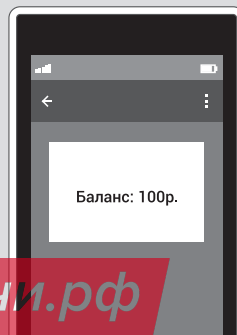
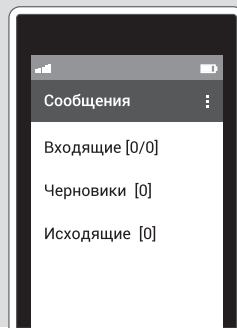

X800 (X801)

Откройте корпус извещателя «ОПТИМИСТ-Р»

Для включения питания извещателя удалите (вытяните) защитную пластину, изолирующую контакт основной батареи извещателя. Резервная батарея установлена и готова к работе. Повторите для каждого извещателя.

ВКЛЮЧЕНИЕ УСТРОЙСТВ

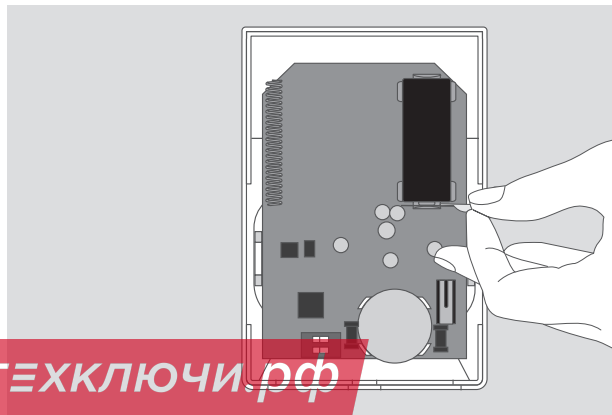
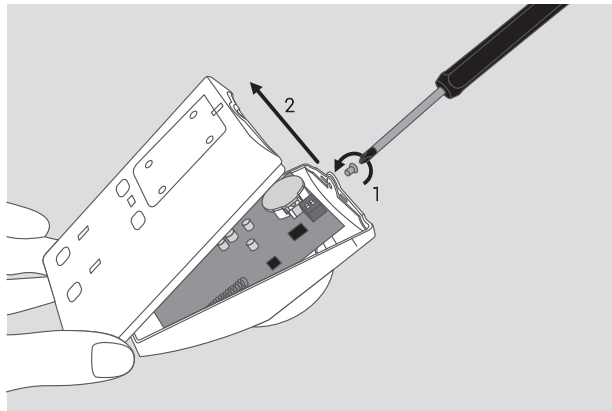

X800 (X801)

Откройте корпус извещателя «ВС-СМК ВЕКТОР».

Для включения питания извещателя удалите (вытяните) защитную пластину, изолирующую контакт основной батареи извещателя – индикатор кратковременно мигнёт зелёным. Резервная батарея установлена на обратной стороне платы и готова к работе.

ВКЛЮЧЕНИЕ УСТРОЙСТВ

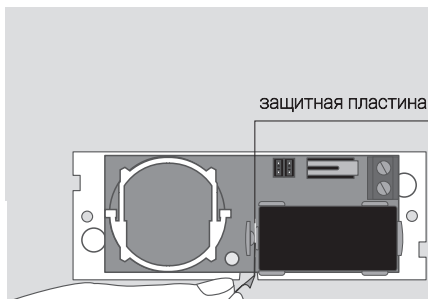
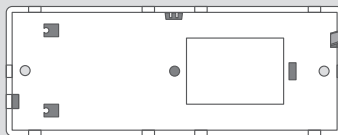

X800 (X801)

При наличии пожарного извещателя «ДИП-230Р ВЕКТОР» (комплект X801) откройте корпус извещателя – снимите базу, откройте крышку.

Для включения питания извещателя удалите (вытяните) защитную пластину, изолирующую контакт основной батареи извещателя. Резервная батарея установлена и готова к работе.

ВКЛЮЧЕНИЕ УСТРОЙСТВ

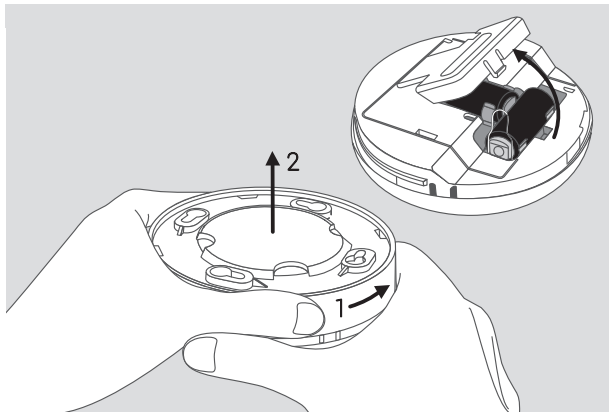

X800 (X801)

При наличии оповещателя «ВОСХОД-Р-024» (комплект X800) снимите крышку оповещателя, предварительно открутив винт и отжав защёлки по бокам от винта.

Для включения питания оповещателя удалите (вытяните) защитную пластину, изолирующую контакт основной батареи оповещателя – индикатор кратковременно мигнёт зелёным. Резервная батарея установлена и готова к работе.

ВКЛЮЧЕНИЕ УСТРОЙСТВ

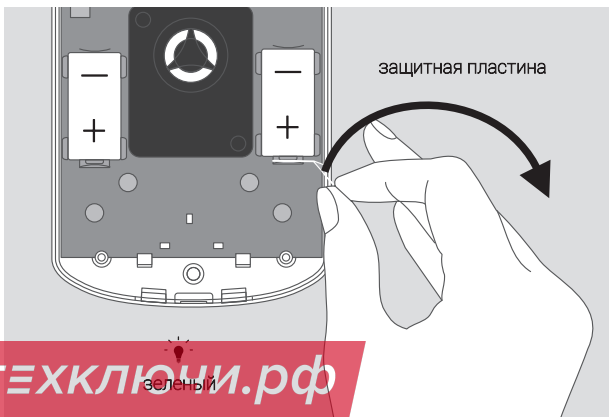
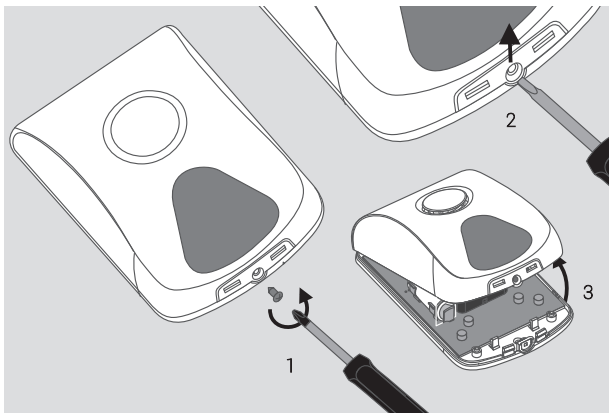

X800 (X801)

Снимите крышку розетки

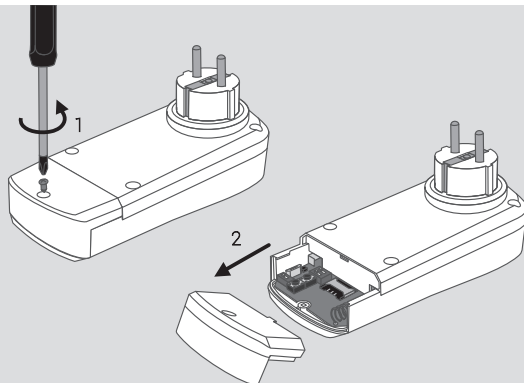

Установите SIM-карту в держатель до упора, контактами к держателю и срезом, как показано на рисунке.

УСТАНОВКА SIM-КАРТЫ

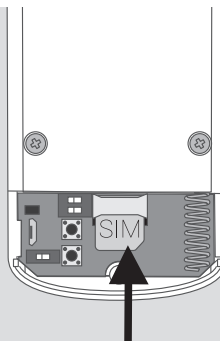

Скачано с  [ТЕХКЛЮЧИ.РФ](http://техключи.рф)

X800 (X801)

Не включать розетку в сеть 220 В. Переведите переключатель «СРВ» на плате розетки в положение «ON».

Переведите переключатель «АБ» на плате розетки в положение «ON». Розетка будет питаться от встроенного аккумулятора.

Все индикаторы GSM розетки будут светиться жёлтым.

ВКЛЮЧЕНИЕ РОЗЕТКИ В СЕРВИСНЫЙ РЕЖИМ

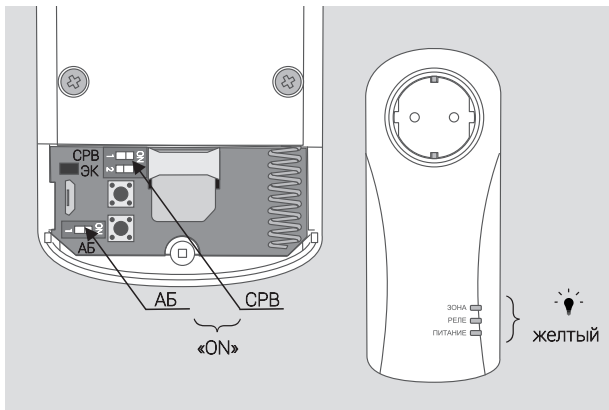

Дождитесь трёх звуковых сигналов высокой частоты – розетка зарегистрировалась в сети GSM. Все индикаторы будут поочередно мигать красным и зелёным цветом – розетка находится в сервисном режиме и готова к настройке.

Если после включения розетки прозвучат три звуковых сигнала низкой частоты, то это значит, что розетка не может зарегистрироваться в сети GSM.

Необходимо переместить розетку в место с надёжным доступом к сети GSM, либо сменить оператора сотовой связи.



Скачано с

 **ТЕХКЛЮЧИ.рф**

X800 (X801)

Пропишите основной номер телефона пользователя – позвоните на GSM розетку со своего телефона.

GSM розетка издаст звуковой сигнал и сбросит вызов. Основной номер телефона пользователя прописан.

ПРОПИСЫВАНИЕ НОМЕРОВ ТЕЛЕФОНОВ

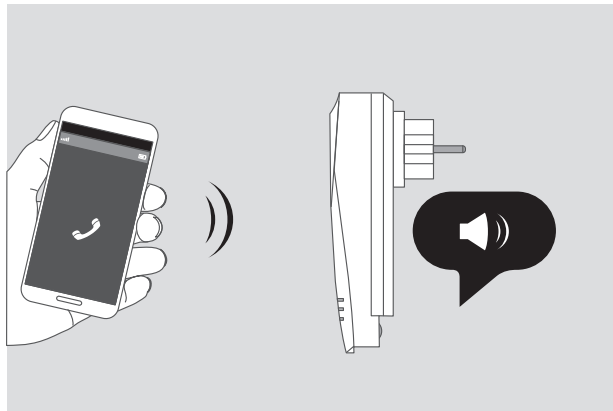

Пропишите дополнительные номера телефонов (до 5 дополнительных номеров при необходимости) – звоните поочерёдно с них на розетку. После каждого звонка дождитесь звукового сигнала розетки.



X800 (X801)

Изменение основного (первого) номера телефона пользователя.

ВНИМАНИЕ! Данная функция доступна только в сервисном режиме.

Для изменения номера основного телефона пользователя необходимо с любого сотового телефона послать на SIM-карту розетки SMS вида:

1)+7XXXXXXXXXX

где +7XXXXXXXXXX – новый номер основного телефона.

Изменение или удаление дополнительного номера телефона пользователя.

Для изменения или удаления дополнительного номера телефона пользователя необходимо с любого сотового телефона (в сервисном режиме) или с основного телефона (в дежурном режиме) послать на SIM-карту розетки SMS вида:

N)+7XXXXXXXXXX – изменение

N)000 – удаление

где N – порядковый номер дополнительного телефона 2...5.

ИЗМЕНЕНИЕ И УДАЛЕНИЕ НОМЕРОВ ТЕЛЕФОНОВ

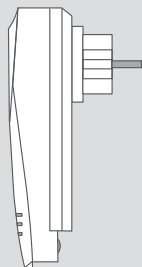

ИЗМЕНЕНИЕ

УДАЛЕНИЕ

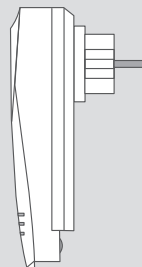

Скачано с

 **ТЕХКЛЮЧИ.рф**

X800 (X801)

С помощью переключателя «ЭК» можно ограничить число случаев, когда розетка отправляет SMS на телефоны пользователей.

Для включения экономичного режима переведите переключатель «ЭК» на плате розетки в положение «ON».

Подробнее о функциях переключателя «ЭК» - см. в руководстве по эксплуатации на розетку, которое выложено на нашем сайте arsenal-npo.ru

ЭКОНОМИЧНЫЙ РЕЖИМ

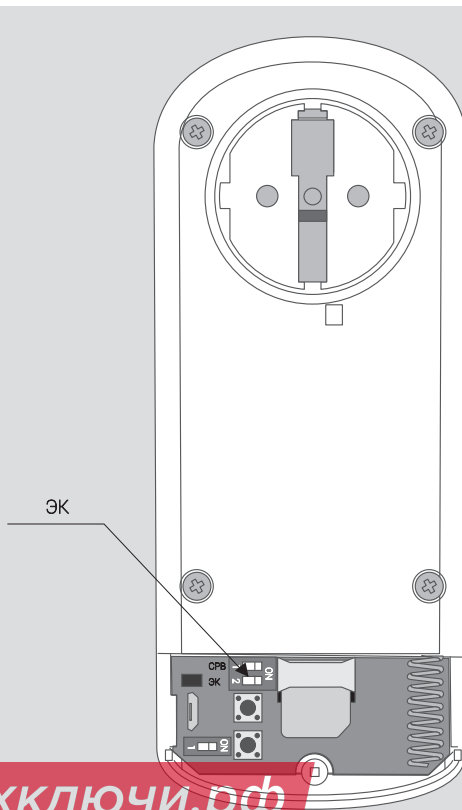

X800 (X801)

После прописывания номеров пользователей переведите переключатель «СРВ» на плате розетки в положение «OFF» («1») и нажмите кнопку «ПРИМ».

Все индикаторы GSM розетки будут светиться жёлтым.

ПЕРЕВОД РОЗЕТКИ В ДЕЖУРНЫЙ РЕЖИМ

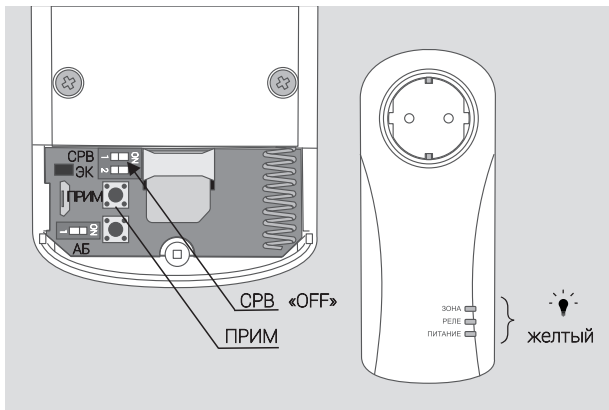

Дождитесь трёх звуковых сигналов.

Индикатор «РЕЛЕ» засветится зелёным, а индикатор «ПИТАНИЕ» - зелёным с периодическими включениями жёлтым (нет питания 220 В – на основной телефон придёт SMS: «ВЫКЛЮЧЕНО внешнее питание прибора.SXX%»).

Если Вы используете комплект сигнализации X801, дождитесь SMS «Пожарные извещатели поставлены на охрану.SXX%».

GSM розетка готова к работе.

В процессе работы, в случае пропадания сигнала GSM и его поиска, происходит индикация синим цветом «бегущие огни» всех трёх индикаторов розетки.

Раз в сутки происходит автоматическая перезагрузка розетки (для более устойчивой работы розетки в сети GSM). Индицируется непрерывным свечением жёлтым цветом всех трёх индикаторов розетки.



X800 (X801)

Закройте крышку розетки, зафиксируйте её винтом. В месте предполагаемой установки включите GSM розетку в сеть 220 В.

Индикатор «ПИТАНИЕ» загорится непрерывно зелёным. На основной номер придёт SMS о наличии сетевого питания с уровнем сигнала GSM: «ВКЛЮЧЕНО внешнее питание прибора. SXX%» (XX%-уровень сигнала сотовой связи).

Если уровень сигнала сотовой связи в месте установки менее 65 %, то необходимо изменить местоположение розетки либо использовать для розетки SIM-карту другого оператора сотовой связи.

Выберите места для установки извещателей и оповещателя.

Подробная информация о выборе места установки приведена в руководствах по эксплуатации на соответствующие устройства.

ВЫБОР МЕСТА УСТАНОВКИ



arsenal-npo.ru

verset.ru

«ОПТИМИСТ-Р»

«ВС-СМК ВЕКТОР»

ИП212-230Р «ДИП-230Р ВЕКТОР»

«ВОСХОД-Р-024»

Скачано с  Техключи.рф Руководство по эксплуатации

X800 (X801)

Извещатели «ОПТИМИСТ-Р» устанавливаются таким образом, чтобы вероятные пути проникновения нарушителя пересекали зону обнаружения (напротив дверей, в углу помещения и т.д.). Рекомендуемая высота установки извещателя – 2...2,5 м. Дальность обнаружения извещателя – до 10 м.

Не следует устанавливать извещатели вблизи объектов, являющихся мощными источниками тепла, в местах с сильными потоками воздуха или возможностью попадания прямых солнечных лучей.

При эксплуатации в условиях сильных помех возможно загробление чувствительности извещателя установкой переключателя «ЧВСТ» на плате извещателя в положение «ON».

Дальность работы с GSM розеткой – до 100 м в прямой видимости.

Извещатель «ВС-СМК ВЕКТОР» устанавливается на дверных или оконных проёмах. Магнит лучше располагать на подвижной части двери (окна). Метки извещателя и магнита должны располагаться рядом, на расстоянии не более 10 мм.

Дальность работы с GSM розеткой – до 100 м в прямой видимости.

Если установить перемычку «ГК» на плате извещателя, то извещатель будет работать с проводным шлейфом сигнализации. В шлейф могут быть включены, например, магнитоконтактные извещатели «ПОЛЮС-2».

ВЫБОР МЕСТА УСТАНОВКИ

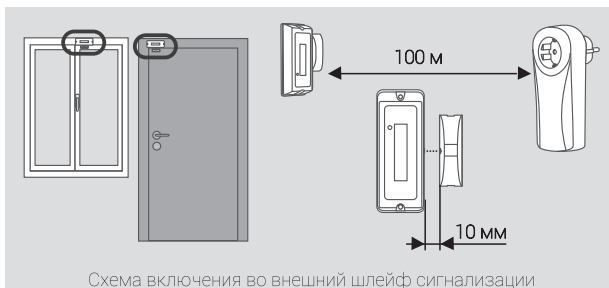
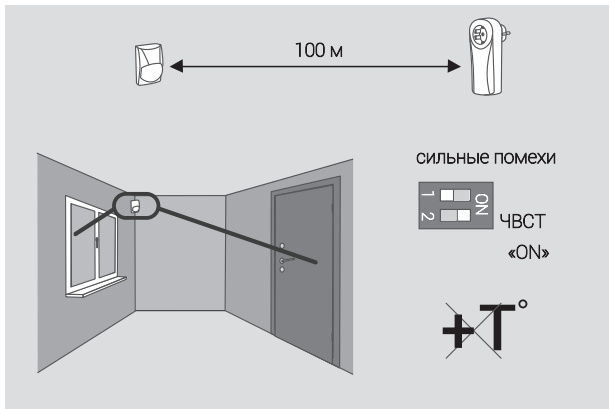

X800 (X801)

Пожарный извещатель устанавливается на потолке, ближе к середине комнаты. Не следует устанавливать извещатель ближе 1 м к осветительным приборам и ближе 50 см от угла помещения.

Дальность работы с GSM розеткой – до 100 м в прямой видимости.

Извещатель не должен устанавливаться в местах, где существуют интенсивные потоки воздуха (вблизи вентиляторов, вентиляционных решеток и кондиционеров, источников тепла), в помещениях с повышенным уровнем пыли, дыма сигарет, пара, во влажных и кухонных помещениях, в местах скопления насекомых.

Оповещатель устанавливается в удобном для Вас месте, можно закрепить на стене или положить на полку.

Дальность работы с GSM розеткой – до 100 м в прямой видимости.

ВЫБОР МЕСТА УСТАНОВКИ

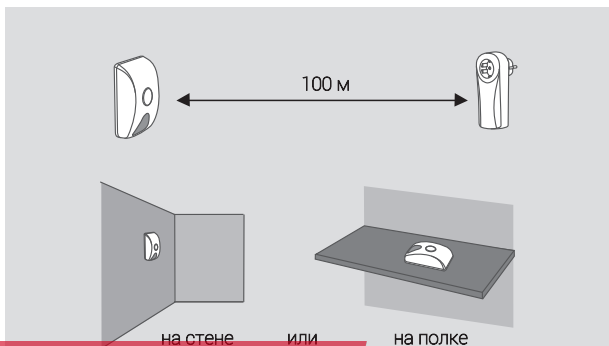
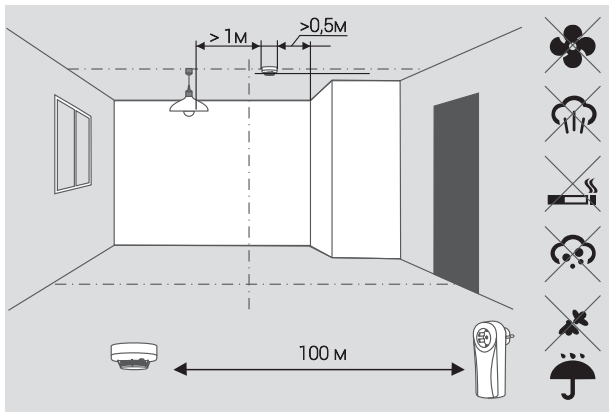

X800 (X801)

Установите радиоканальные устройства в рабочее положение в выбранных местах. Используйте для этого указания из руководств по эксплуатации на устройства, которые выложены на нашем сайте arsenal-npo.ru в разделе «Документация»..

Проверка работы розетки и радиоканальных устройств выполняется следующим образом: С помощью брелока охранные извещатели ставятся на охрану (см. ниже).

Далее вызывается срабатывание одного извещателя. Проверяется индикация на лицевой панели розетки, работа оповещателя и сообщения в телефонах пользователей (состояние индикации, работа оповещателя и тексты сообщений, приходящие на телефоны, подробно описаны в руководстве по эксплуатации на GSM розетку, которое выложено на нашем сайте: arsenal-npo.ru).

С помощью брелока охранные извещатели снимаются с охраны (см. ниже).

Процедура повторяется поочередно для каждого охранного извещателя.

Аналогично проверяется пожарный извещатель (поставлен на охрану при включении розетки).

УСТАНОВКА УСТРОЙСТВ ПРОВЕРКА ПОСЛЕ УСТАНОВКИ

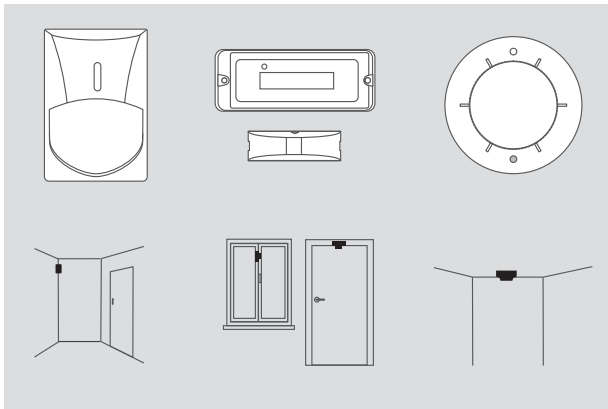

X800 (X801)

Чтобы поставить охранные извещатели на охрану, нажмите на брелоке кнопку , брелок издаст звуковой сигнал и мигнёт зелёным.

Во время постановки светодиод брелока будет мигать жёлтым, индикатор розетки «ЗОНА» будет мигать жёлтым. Брелок и розетка будут издавать звуковые сигналы.

ПОСТАНОВКА НА ОХРАНУ БРЕЛОКОМ



По окончании постановки звуковые сигналы прекратятся, индикатор «ЗОНА» будет светиться зелёным непрерывно.

На основной телефон пользователя придёт SMS «Охранные извещатели поставлены на охрану брелоком 1 (2).SXX%»



X800 (X801)

Чтобы снять охранные извещатели с охраны, нажмите на брелоке кнопку , брелок издаст двойной звуковой сигнал и дважды мигнёт зелёным. Индикатор «ЗОНА» на розетке погаснет.

На основной телефон пользователя придёт SMS «Охранные извещатели сняты с охраны брелоком 1 (2). SXX%»

СНЯТИЕ С ОХРАНЫ БРЕЛОКОМ



X800 (X801)

УПРАВЛЕНИЕ ПИТАНИЕМ НАГРУЗКИ БРЕЛОКОМ (включение/выключение реле)

Включение питания нагрузки

Нажмите на брелоке кнопку . Брелок индицирует звуком и зелёным цветом. Индикатор «РЕЛЕ» GSM розетки при включенном питании нагрузки светится красным. На основной телефон пользователя придёт SMS «Реле включено брелоком 1(2).SXX%»

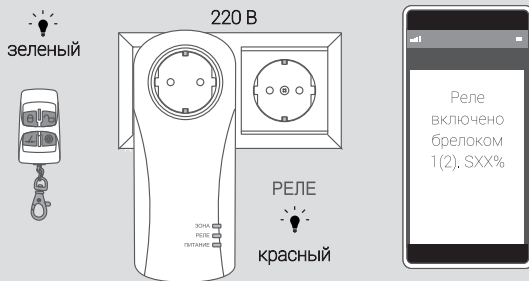

Отключение питания нагрузки

Нажмите на брелоке кнопку . Брелок индицирует звуком и зелёным цветом. Индикатор «РЕЛЕ» GSM розетки при отключенном питании нагрузки светится зелёным. На основной телефон пользователя придёт SMS «Реле выключено брелоком 1(2).SXX%»

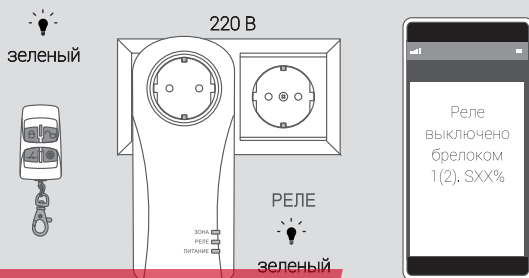

Скачано с

 **ТЕХКЛЮЧИ.рф**

X800 (X801)

Брелок совместно с GSM розеткой могут работать как «Тревожная кнопка» для ручной подачи сигнала тревоги – функция розетки «Тихая тревога».

Для подачи сигнала тихой тревоги, длительно (более 3-х секунд), нажмите на брелоке кнопку  Сначала брелок издаст звуковой сигнал и мигнёт зелёным, далее в течение нескольких секунд будет издавать тревожные звуковые сигналы и мигать красным.

Индикатор розетки «ЗОНА» будет мигать синим. Розетка произведёт тревожное оповещение дозвонном и SMS на телефоны пользователей.

«ТРЕВОЖНАЯ КНОПКА» БРЕЛКА

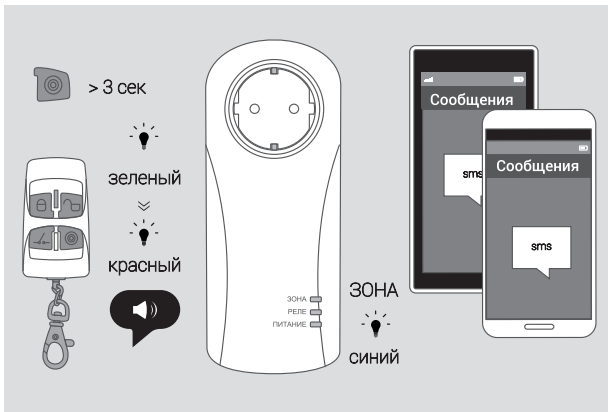

Чтобы снять сигнал тихой тревоги, нажмите на брелоке кнопку , брелок издаст тройной звуковой сигнал и трижды мигнёт зелёным. Индикатор «ЗОНА» на розетке погаснет. При этом если охранные извещатели были на охране, они будут сняты.

На основной телефон пользователя придёт SMS «ТИХАЯ ТРЕВОГА снята брелоком 1(2). Охранные изв. сняты с охраны. SXX%»



X800 (X801)

Вы можете удалённо управлять GSM розеткой с основного телефона пользователя с помощью SMS-команд.

Внимание! Управление питанием нагрузки возможно только при подключении GSM розетки к сети 220 В и при наличии 220 В.

УПРАВЛЕНИЕ РОЗЕТКОЙ ПО ТЕЛЕФОНУ

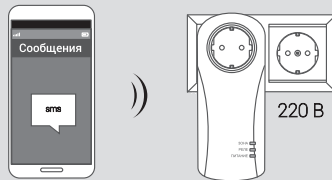

Основные SMS-команды для управления розеткой, а так же для запроса баланса SIM-карты и запроса состояния приведены в таблице.

Для удалённого управления розеткой отправьте с основного телефона пользователя на номер розетки SMS-команду из таблицы.

Дождитесь SMS с подтверждением выполнения команды или SMS с ответом на запрос.

SMS команда	Описание основной команды
*0	Отключить питание нагрузки
*0*N	Отключить питание на N секунд (от 0 до 65535 сек)
*1	Включить питание нагрузки
*1*N	Включить питание на N секунд (от 0 до 65535 сек)
*2	Запросить баланс SIM-карты розетки
*3	Поставить на охрану охранные извещатели
*3*2	Поставить на охрану пожарные извещатели
*3*3	Поставить на охрану технологические извещатели
*4	Снять с охраны охранные извещатели
*4*2	Снять с охраны пожарные извещатели
*4*3	Снять с охраны технологические извещатели
*5	Запрос состояния зон, питания прибора и реле
*5*2	Запрос состояния извещателей, оповещателя, брелков/панелей (наличие тревог и неисправностей)
*5*3	Запросить прикреплённые радиоустройства
*6	Запрос температуры извещателей «ВС-ТД ВЕКТОР»

Скачано с

ТЕХКЛЮЧИ.РФ

Расшифровка SMS-ответов на запрос состояния зон, питания прибора и реле (SMS-команда: *5):

Ответ прибора на запрос состояния показывает состояние элементов прибора: **<Название элемента> <Его текущее состояние>**;

Название элементов:

ОХР	Охранная зона
ПОЖ	Пожарная зона
ТЕХ	Технологическая зона
ОПВ	Оповещатель
ПИТ	Внешнее питание
АКБ	Аккумуляторная батарея
РЕЛЕ	Реле

Возможные состояния элементов:

НЕТ	в зоне нет зарегистрированных извещателей; нет оповещателя; нет внешнего питания; нет АБ
СНТ	зона снята с охраны, нет неисправностей в зоне; идёт процесс постановки зоны на охрану
ПСТ	зона поставлена на охрану, нет неисправностей в зоне
ТРВ	охранная зона в состоянии «Тревога»; технологическая зона в состоянии «Тревога» - температура выше или ниже установленных порогов или сработка датчика протечки
ПОЖ	пожарная зона в состоянии «Пожар»
НРМ	внешнее питание в норме; АБ в рабочем состоянии; оповещатель в норме
СНТн	зона снята с охраны при наличии неисправности в зоне *
ПСТн	зона поставлена на охрану при наличии неисправности в зоне * (хотя бы один извещатель зоны выполняет охранные функции)
НСП	* - виды неисправностей: потеря связи с частью извещателей, разряд батареи питания извещателя, неисправность пожарного ШС, неисправность термодатчика, неисправность датчика протечки неисправность всех извещателей зоны (все извещатели зоны не выполняют охранных функций), виды неисправностей: потеря связи с частью извещателей и/или неисправность пожарного ШС, неисправность термодатчика, неисправность датчика протечки; разряд батареи питания оповещателя

Возможные состояния элементов:

ПТР	потеря связи со всеми извещателями зоны; потеря связи с оповещателем
ВыКр	реле выключено. Управление реле брелоком/кодом панели и SMS
ВыКо	реле выключено. Управление реле по событию «ТРЕВОГА»
ВыКп	реле выключено. Управление реле по событию «ПОЖАР»
ВыКт	реле выключено. Управление реле в режиме «Термостат»
ВыКв	реле выключено. Управление реле по расписанию
ВКЛр	реле включено. Управление реле брелоком/кодом панели и SMS
ВКЛо	реле включено. Управление реле по событию «ТРЕВОГА»
ВКЛп	реле включено. Управление реле по событию «ПОЖАР»
ВКЛт	реле включено. Управление реле в режиме «Термостат»
ВКЛв	реле включено. Управление реле по расписанию

Тип устройства:

Изв	извещатель
Опв	оповещатель
Упр	брелок/панель

Возможные состояния извещателей, оповещателя и брелков/панелей:

ТРВ	извещатель в состоянии «Тревога», «Пожар» с брелка/панели пришла команда «Тихая тревога»
ТРВк	охранный извещатель в состоянии «Тревога», вскрытие корпуса
ТРВп	охранный извещатель в состоянии «Тревога», потеря связи
ОСН	разряд основной батареи
РЗВ	разряд резервной батареи
РБ	разряд батареи технологического извещателя
КРБ ПТР	критический разряд батареи технологического извещателя потеря связи

Расшифровка SMS-ответов на запрос состояния извещателей, оповещателя и брелков/панелей (наличие тревог и неисправностей) (SMS-команда: *5*2):

Ответ прибора на запрос состояния показывает состояние извещателей, оповещателя, брелков/панелей: **<Тип устройства> <Порядковый номер в приборе> <Его текущее состояние>**;

При отсутствии тревог и неисправностей на телефон пользователя с которого был запрос придёт ответ: **«Нет неисправных изв. и опов. Нет извещателей и брелков в тревоге.»**

Расшифровка SMS-ответов на запрос о наличии закреплённых радиоприборов (SMS-команда: *5*3):

Ответ прибора на запрос: <Тип устройства>
<Порядковый номер в приборе> <Название>;

При отсутствии закреплённых за прибором радиоканальных устройств на телефон пользователя с которого был запрос придёт ответ: «Нет прописанных радиоприборов. SNN%».

Возможные состояния извещателей, оповещателя и брелков/панелей:

ШС	неисправность ШС «ВС-ПИ ВЕКТОР» пожарного типа
ДП	неисправность датчика протечки воды извещателя «ВС-ДП ВЕКТОР»
ТД	неисправность термодатчика извещателя «ВС-ТД ВЕКТОР»

Тип устройства:

Изв	извещатель
Опв	оповещатель
Упр	брелок/панель

Названия устройств

ИК	«Оптимист-Р», «ВС-ИК-021 ВЕКТОР», «ВС-ИК-022 ВЕКТОР»
СМК	«ВС-СМК ВЕКТОР»
СОНАР-Р	«Сонар-Р»
ДИП220Р	«ДИП-220Р ВЕКТОР»
ДИП230Р	«ДИП-230Р ВЕКТОР»
ИП17Р	«ИП-17Р-А1R ВЕКТОР», «ИП-17Р-А3R ВЕКТОР»
ИПР	«ВС-ИПР-031 ВЕКТОР»
ПИп	«ВС-ПИ ВЕКТОР» пожарного типа
ПИо	«ВС-ПИ ВЕКТОР» охранного типа
ДТ	«ВС-ТД ВЕКТОР»
ДТ*	«ВС-ТД ВЕКТОР», который может работать в режиме «Термостат» и автоматически информировать о выходе температуры за установленные пороги и возвращении в норму
ДП	«ВС-ДП ВЕКТОР»
ВОСХОД-Р	«ВОСХОД-Р-024»
ТОН-Р	«ТОН-Р-028»
Б4Р	«Б 4-Р», «ПОРТАЛ-Р»

X800 (X801)

Расшифровка ответа на запрос температуры

(SMS-команда: *6):

Ответ прибора на запрос температуры:
<Порядковый номер в приборе >)
<Состояние>;

При отсутствии закреплённых за прибором извещателей контроля температуры, на телефон пользователя с которого был запрос придёт ответ: «**В системе нет прописанных извещателей ВС-ТД.**».

УПРАВЛЕНИЕ РОЗЕТКОЙ ПО ТЕЛЕФОНУ

Состояние

ТТТ (0...125)	значение плюсовой температуры в °С (градус Цельсия)
-ТТ (0...125)	значение минусовой температуры в °С (градус Цельсия)
ТД	неисправность термодатчика (отключен от извещателя)
ПТР	нет связи с извещателем
НД	показания недоступны (данное состояние возможно сразу после включения прибора или извещателя «ВС-ТД ВЕКТОР»)

X800 (X801)

Задание параметров, изменение настроек розетки, постановка на охрану и снятие с охраны извещателей, управление питанием нагрузки, запрос состояния возможно с планшетов и смартфонов с операционной системой Android с помощью Android-приложения «GSM Розетка Вектор».

Установочный файл приложения Вы можете скачать на нашем сайте по ссылке: <https://arsenal-sib.ru/apk/gsmpower/ru.lavinagsm.gsmpower.apk> или перейти на эту ссылку через QR-код:

ANDROID-ПРИЛОЖЕНИЕ «GSM РОЗЕТКА ВЕКТОР»



В руководстве пользователя, которое Вы прочли, описана краткая инструкция по настройке и установке системы охранно-пожарной сигнализации на базе GSM розетки в составе комплекта X800, X801.

На сайте выложено руководство по эксплуатации, которое содержит подробную информацию обо всех возможностях GSM розетки.

Если Вы хотите изучить розетку более подробно, обязательно прочтите его.

arsenal-npo.ru

«GSM РОЗЕТКА ВЕКТОР»

САПО.425619.013 РЭ

Руководство по эксплуатации

Скачано с  **ТЕХКЛЮЧИ.РФ**

X800 (X801)

Чтобы расширить возможности Вашей GSM розетки Вы можете приобрести дополнительные извещатели и брелоки.

Всего в розетку возможно прописать до 10 извещателей, до 10 брелоков и 1 оповещатель. Обращаем внимание на возможность подключения к розетке технологических радиоканальных извещателей контроля температуры «ВС-ТД ВЕКТОР» и протечки воды «ВС-ДП ВЕКТОР».

ВНИМАНИЕ! Со спецификой работы извещателя контроля температуры «ВС-ТД ВЕКТОР» обязательно ознакомьтесь в руководстве по эксплуатации на GSM розетку, которое выложено на нашем сайте arsenal-npo.ru

ДОПОЛНИТЕЛЬНЫЕ ВОЗМОЖНОСТИ

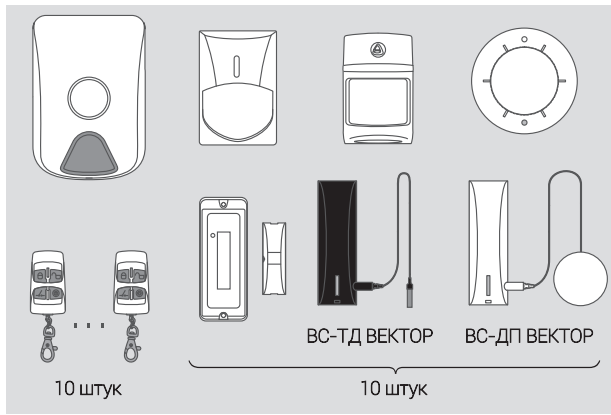

После приобретения дополнительных устройств необходимо закрепить их за розеткой. Закрепление устройств происходит в сервисном режиме розетки и устройств.

Откройте корпус радиоканального устройства (при необходимости предварительно открутив винт, если имеется).



Скачано с

 **ТЕХКЛЮЧИ.РФ**

X800 (X801)

Отключите розетку от сети 220 В. Снимите крышку. Переведите переключатель «СРВ» в положение «ON» и нажмите кнопку «ПРИМ»
Все индикаторы GSM розетки будут светиться жёлтым.

ПЕРЕВОД РОЗЕТКИ В СЕРВИСНЫЙ РЕЖИМ

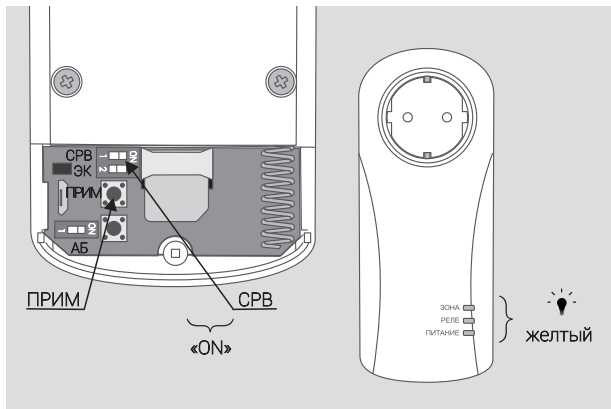

Дождитесь трёх звуковых сигналов. Все индикаторы будут мигать поочерёдно красным и зелёным цветом – розетка находится в сервисном режиме и готова к настройке.

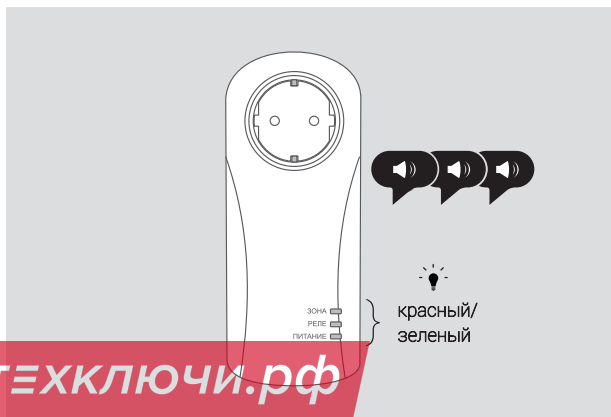

X800 (X801)

ВНИМАНИЕ! Закрепление радиоканальных устройств необходимо проводить в непосредственной близости от GSM-розетки - не более 10 см. Удалённое закрепление радиоустройств не предусмотрено.

Переведите переключатель «СРВ» в положение «ON» / установите перемычку «СРВ» (в зависимости от типа устройства) на плате радиоканального устройства. Светодиод радиоканального устройства при этом мигнет 2 раза зеленым цветом.

Двойным нажатием на кнопку радиоканального устройства закрепите его за прибором. Результат процесса закрепления показывает светодиод радиоканального устройства: свечение зелёным цветом в течение 3-х секунд – устройство закреплено (при этом розетка издаст подтверждающий звуковой сигнал); свечение красным цветом в течение 3-х секунд – устройство не закреплено.

ЗАКРЕПЛЕНИЕ РАДИОКАНАЛЬНЫХ УСТРОЙСТВ

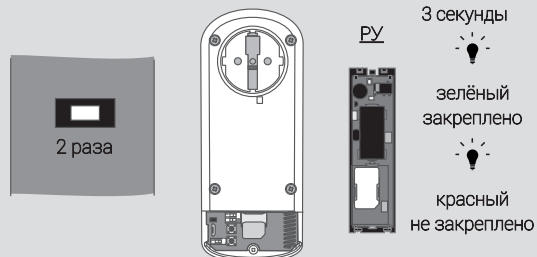
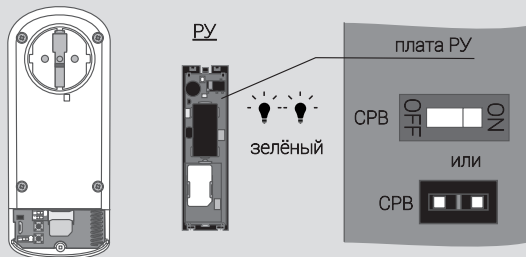

X800 (X801)

ЗАКРЕПЛЕНИЕ РАДИОКАНАЛЬНЫХ УСТРОЙСТВ

ВНИМАНИЕ! Рекомендуется закрепить за GSM розеткой все радиоканальные устройства, брелоки не выходя из сервисного режима.

После окончания закрепления радиоканального устройства за розеткой переведите устройство в дежурный режим – переведите переключатель «СРВ» в положение "OFF" (положение противоположное "ON") либо установите перемычку «СРВ» в разомкнутое положение. Закройте крышку устройства.

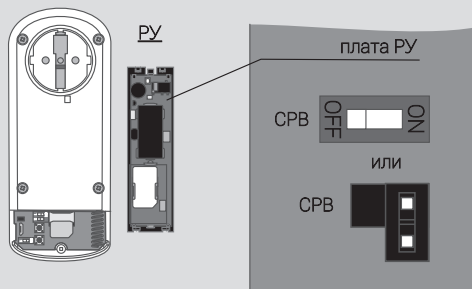

X800 (X801)

В розетку прописывается до 10 брелоков и кодов кодонаборных панелей «ПОРТАЛ-Р».

Длительным (более трёх секунд) одновременным нажатием на кнопки 3 и 4 брелока инициируется его прописывание. Результат процесса прописывания показывает светодиод радиоканального брелока: свечение зелёным цветом в течение 3-х секунд – брелок прописан (при этом розетка издаст подтверждающий звуковой сигнал); свечение красным цветом в течение 3-х секунд – брелок не прописан.

После закрепления всех устройств переведите GSM розетку в дежурный режим (как описано на стр. 20) и действуйте далее, согласно руководству пользователя.

ПРОПИСЫВАНИЕ БРЕЛКОВ

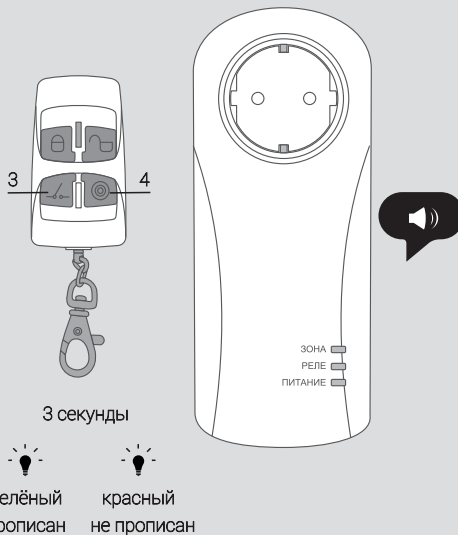

X800 (X801)

При необходимости возможно стереть прикреплённое радиоканальное устройство из памяти GSM розетки – открепить.

Открепление устройств происходит в сервисном режиме розетки и устройств.

Переведите розетку в сервисный режим – см. стр. 36.

Переведите переключатель «СРВ» в положение «ON» / установите перемычку «СРВ» (в зависимости от типа устройства) на плате радиоканального устройства. Светодиод устройства мигнёт два раза зелёным.

Двойным нажатием на кнопку радиоканального устройства открепите его от прибора. Результат процесса открепления показывает светодиод устройства: свечение красным в течение 3-х секунд – устройство откреплено (при этом розетка издаст подтверждающий двойной звуковой сигнал).

После открепления устройства переведите розетку в дежурный режим, как описано на стр. 20.

ОТКРЕПЛЕНИЕ РАДИОКАНАЛЬНЫХ УСТРОЙСТВ

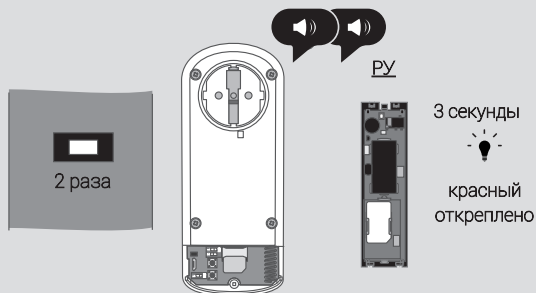
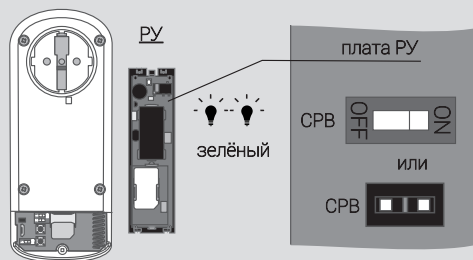

Скачано с

 **ТЕХКЛЮЧИ.рф**

X800 (X801)

Открепление брелоков происходит в сервисном режиме розетки.

Переведите розетку в сервисный режим – см. стр. 36.

Длительным (более трёх секунд) одновременным нажатием на кнопки 3 и 4 брелока инициируется его открепление. Результат процесса открепления показывает светодиод брелока: свечение красным цветом в течение 3-х секунд – брелок откреплён (при этом розетка издаст подтверждающий двойной звуковой сигнал).

После открепления брелока переведите розетку в дежурный режим, как описано на стр. 20.

ОТКРЕПЛЕНИЕ БРЕЛОКОВ

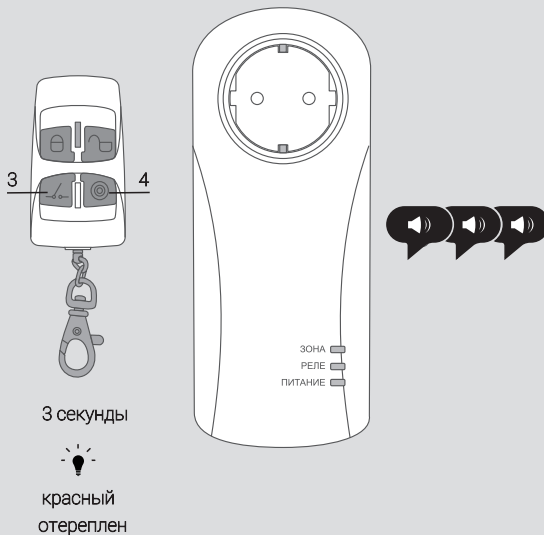

Скачано с

 **ТЕХКЛЮЧИ.РФ**

X800 (X801)

КОМПЛЕКТНОСТЬ

НАИМЕНОВАНИЕ И УСЛОВНОЕ ОБОЗНАЧЕНИЕ	КОЛИЧЕСТВО
Адресный радиоканальный прибор комплексной защиты помещений «GSM РОЗЕТКА ВЕКТОР»	1
Брелок управления радиоканальный «Б 4-Р»	2
Извещатель охранный оптико-электронный инфракрасный пассивный адресный радиоканальный «ОПТИМИСТ-Р»	3
Извещатель охранный магнитоконтактный адресный радиоканальный «BC-СМК ВЕКТОР»	1
Извещатель пожарный дымовой оптико-электронный точечный адресно-аналоговый радиоканальный с функцией звукового оповещения ИП212-230Р «ДИП-230Р ВЕКТОР» (в комплекте X801)	1
Оповещатель охранно-пожарный свето-звуковой адресный радиоканальный «ВОСХОД-Р-024» (в комплекте X800)	1
Руководство пользователя	1

Скачано с  **ТЕХКЛЮЧИ.РФ**

X800 (X801)

Срок гарантийных обязательств 1 год. В течение этого срока изготовитель обязуется бесплатно, по своему усмотрению, производить ремонт, замену либо наладку вышедшего из строя изделия. На батареи питания и изделия, имеющие механические повреждения, следы самостоятельного ремонта или другие признаки неправильной эксплуатации, гарантийные обязательства не распространяются.

Срок гарантийного обслуживания исчисляется со дня покупки изделия. При отсутствии отметки о продаже, срок гарантийного обслуживания исчисляется со дня даты выпуска.

ПАСПОРТ

Адресный радиоканальный прибор комплексной защиты помещений «GSM РОЗЕТКА ВЕКТОР» в составе комплекта GSM сигнализации

X800

X801

соответствует конструкторской документации и признан годным к эксплуатации.

Штамп ОТК

Дата выпуска:

Дата продажи:

Название
торгующей организации:
